

ПУБЛИКАЦИИ

Н.И. СУДАРЕВ¹, С.В. КАШАЕВ²
N.I. SUDAREV, S.V. KASHAEV,

РЕЗУЛЬТАТЫ ИССЛЕДОВАНИЯ ПОСЕЛЕНИЯ ВИНОГРАДНЫЙ-7 В 2015-2016 гг.³

THE RESULTS OF RESEARCHS AT THE SETTLEMENT VINOGRADNY-7 IN 2015-2016 gg.

В 2015-2016 гг. сотрудниками Восточно-Боспорской АЭ проводились археологические раскопки поселения Виноградный-7 и расположенного на площади поселения грунтового некрополя, а также курганный группы Вышестеблиевская-21. В ходе раскопок памятник исследован на площади около 100 тыс. кв. м (рис.1).

За два сезона работ было обнаружено более 400 погребений античного времени и 155 погребений эпохи Средневековья. Основная часть античных захоронений датируется периодом V в. до н.э. – II в.н.э., средневековые относятся к IX-X вв. н.э. [Сударев, 2016, с.333–340; Сударев, 2017, с. 182; Сударев, Кашаев, 2016, с.471–479].

В 2015 г. раскопкам подверглась северная часть памятника, расположенная к северу от существующих железнодорожных путей. Поверхность памятника в этом месте в целом ровная, слабо понижающаяся к северу, в сторону Таманского залива. В недалёком прошлом она подвергалась регулярным распашкам плантажным плугом. Вдоль железной дороги идёт полоса лесопосадки. С её северной стороны проходит просёлочная дорога. К началу проведения археологических раскопок поверхность памятника была слабо задернована. Восточная часть территории, подлежащей раскопкам, частично покрыта виноградником.

Общая раскопанная площадь составила около 50000 кв. м. В ходе исследования археологического памятника Виноградный-7 широкими площадями постепенно стала выявляться его структура. В западной части культурный слой поселения сильно нарушен распашкой. Обнаруженные находки датируются III–II вв. до н.э. В восточной части исследован грунтовой некрополь (рис.2).

¹ Отдел классической археологии, Институт археологии Российской академии наук, г. Москва, 117036, Россия.

² Отдел истории античной культуры, Федеральное государственное бюджетное учреждение науки Институт истории материальной культуры Российской академии наук, г. Санкт-Петербург, 191186, Россия.

³ Сударев Н.И. работа выполнена в ИВИ РАН по проекту РФФИ № 18-18-00237 «Боспор и Северная Колхида. Греческие колонии в негреческом окружении: динамика взаимодействия разнотипных обществ».

Кашаев С.В. Исследование проведено в рамках выполнения программы фундаментальных научных исследований государственных академий наук по теме государственной работы: 0184-2019-0005 «Культура античных государств Северного Причерноморья. Субкультуры правящей элиты и рядового населения».

Сударев Н.И., Кашаев С.В. Результаты исследования...

В ходе раскопок стало понятно, что остатки культурного слоя памятника повсеместно оказались в толще слоя многолетней плантажной распашки, глубина которой достигала 0,6 м от уровня современной дневной поверхности. При этом следы поселенческих археологических объектов полностью отсутствовали. Был сделан вывод о том, что территория раскопа находилась на дальней северной периферии памятника. Этому соответствовала и крайне низкая насыщенность массовым археологическим материалом, представленным, как правило, мелкими фрагментами керамики античного времени.

Всего при раскопках обнаружено 25 различных объектов и 61 погребение. По большей части все обнаруженные комплексы сконцентрированы в восточной части раскопа (рис.2).

Среди погребений встречены захоронения разных конструкций – простые грунтовые ямы, могилы с перекрытием, подбойные могилы, детские погребения в амфорах, сырцовые и каменные ящики, и грунтовые склепы с дромосом [Сударев, Кашаев, 2018. с. 476–484]. Общая датировка обнаруженных погребений укладывается в IV–I вв. до н.э. В качестве примера можно привести несколько погребений разных конструкций.

Погребение 7(2015) – грунтовое с перекрытием (рис.3; 4). Обнаружено в кв. Д-75. Было выявлено на уровне зачистки четвертого штыка на глубине 0,8 м от уровня современной поверхности. Могильное пятно в момент обнаружения хорошо прослеживалось по темному заполнению. Размеры могильной ямы около 2,0 x 0,7 м, заполнение: тёмно-серый суглинок. Скелет лежал по линии запад-восток вытянуто на спине, головой был ориентирован на восток. Костяк средней сохранности, принадлежал мужчине 40-50 лет. Сохранились длинные кости рук и ног, ключицы, фрагменты костей таза, ребер, череп. Предположительно погребение имело перекрытие из деревянных досок, которые со временем полностью истлели. Захороненного могли положить в погребение с подогнутыми ногами, в процессе разложения тела кости ног распались «ромбом».

Инвентарь:

1. Монета бронзовая. Овальная. Размер 1,8 x 1,6 см. Монета целая, сохранность металла плохая. Находилась на черепе погребенного с правой стороны.

2. Миска с загнутым внутрь венцом. Сосуд с отогнутым вниз венчиком и усеченно-коническим туловом на низком кольцевом поддоне. Высота 5,4 см, диаметр венчика 16,8 см, диаметр дна 6,8 см. Сосуд полностью целый, стоял на верхней части левой плечевой кости погребенного вплотную к левой лопатке.

3. Кувшин красноглиняный. Одноручный сосуд с валикообразным подрезанным снизу венчиком, цилиндрическим горлом и яйцевидным туловом на низком кольцевидном поддоне; максимальное расширение тулова приходится на его верхнюю треть. Высота 22,5 см, диаметр венчика 8,8 см, диаметр тулова 15,8 см, диаметр кольцевого поддона 8,2 см. Раздавлен грунтом на фрагменты, склеен, находился возле юго-западной стенки могилы у левого колена погребенного.

4. Нож железный. Лезвие прямое, плавно сужающееся к концу, в сечении клиновидное. Сохранились фрагменты костяной рукоятки, равной по ширине лезвию, и железные заклепки округлой формы. Длина 14,1 см, ширина лезвия (максимальная) 1,9 см, толщина обуха 0,3 см, размеры костяной накладки 6,8 x 1,6 см, размеры заклепок 1,5 x 0,5 см. Фрагментированный, острие отломано. Сохранность металла удовлетворительная. Был положен в 9,0 см от северо-восточной стенки могильной ямы вплотную к внешней стороне правого предплечья погребенного.

5. Игла бронзовая. С ушком, в сечении округлая. Длина 8,5 см, диаметр на середине длины 0,4 см. Изделие полностью целое, сохранность металла хорошая. Лежала недалеко от северо-восточной стенки могилы возле правого предплечья погребенного, вплотную справа примыкая к ножу № 40.

По составу инвентаря погребение можно датировать в IV–III вв. до н.э.

Погребение 18(2015) – подбойное (рис.5; 6). Обнаружено в кв. Е-73. Было выявлено на уровне зачистки пятого штыка на глубине 1,0 м от уровня современной поверхности. Могильное пятно в момент обнаружения прослеживалось по темному заполнению и наличию заклада из сырцовых кирпичей. Конструктивно погребение представляет из себя подбойную могилу, состоящую из впускной ямы и ямы подбоя. Подбой был закрыт закладом из вертикально поставленных сырцовых кирпичей толщиной до 0,10 м. Общий размер могильной конструкции около 1,85x0,85 м, заполнение – тёмно-серый суглинок. Скелет лежал по линии запад–восток вытянуто на спине, головой был ориентирован на восток. Костяк средней сохранности, принадлежал женщине 45–50 лет. Сохранились длинные кости рук и ног, ключицы, фрагменты костей таза, ребер, череп.

Из индивидуальных находок в погребении можно отметить: кувшин красноглиняный, унгентарий, бронзовые колечки.

Инвентарь:

1. Кувшин красноглиняный с витой ручкой. Сосуд на низком кольцевом поддоне, с шаровидным туловом, цилиндрическим горлом, отогнутым наружу венчиком и витой ручкой. Высота 24,0 см, диаметр венчика 11,5 см, диаметр тулова 17,3 см, диаметр кольцевого поддона 9,3 см. Сосуд почти целый, горло склеено, находился в северо-восточной части могильной ямы над правым плечом погребенного, возле черепа вплотную к нему справа от него.

2. Унгентарий красноглиняный. Сосуд веретенообразный с отогнутым наружу венчиком, высоким цилиндрическим горлом, яйцевидным туловом, низкой ножкой и плоским дном. Высота 19,0 см, диаметр венчика 3,1 см, диаметр тулова 6,3 см, диаметр плоского дна 2,2 см. Сосуд почти целый, ножка склеена, находился в северо-западном углу могилы в 12,6 см к западу от нижнего окончания берцовых костей левой ноги чуть правее их.

3. Колечко бронзовое. Овальное с несомкнутыми концами из округлой в сечении проволоки. Размеры кольца 0,8 x 0,7 см, диаметр сечения 0,15 см.

Целое, сохранность металла плохая, находилось в юго-западном углу могильной

Сударев Н.И., Кашаев С.В. Результаты исследования...

ямы в 12,6 см к западу от нижнего окончания берцовых костей левой ноги чуть левее их.

4. Колечко бронзовое. Овальное с несомкнутыми концами из округлой в сечении проволоки. Размеры кольца 0,82 x 0,72 см, диаметр сечения 0,2 см. Целое, сохранность металла плохая, находилось в западной части могильной ямы почти вплотную к нижнему краю берцовых костей правой ноги погребенного к западу от них.

5. Монета бронзовая. Форма округлая. Диаметр 1,8 см. Целая, сохранность металла плохая, находилась в юго-восточной части могилы вплотную к черепу погребенного слева от него.

По составу инвентаря погребение можно датировать в пределах II в. до н.э.

Погребение 20(2015) – сырцовый ящик (гробница) (рис. 7; 8). Погребение обнаружено в кв. Д,Е-76, представляет собой склеп, сложенный из сырцовых кирпичей. В плане пятно камеры и дромоса выявлено на зачистке после второго штыка на глубине 0,4-0,5 м от современной поверхности, сразу под слоем распахки. Склеп ориентирован по линии запад–восток. Пятно камеры образовалось после обрушения свода склепа и распахки его верхней части. В верхней части заполнение камеры склепа – рушенные сырцовые кирпичи и темно-серый суглинок, представляющий собой обрушившееся перекрытие склепа. Склеп имеет прямоугольную форму, его размер 3,2 x 2,5 м. Реконструируемая высота склепа от дна до свода примерно до 0,8-1,0 м. При разборке костяков выявлены останки 2 взрослых человек, располагавшиеся в северной и средней части склепа. Скелеты лежали на спине вытянуто, головой ориентированы на восток. Костяки средней сохранности, сохранились длинные кости рук и ног, позвонки, ребра, кости таза, пальцев рук и ног, череп.

В северной части склепа находился костяк женщины 40-45 лет, у него сохранился анатомический порядок костей. В средней части склепа находился костяк мужчины 40-45 лет, у него анатомический порядок костей нарушен. Это может свидетельствовать о попытке подзахоронения в склеп кого-то еще или об ограблении могилы в древности.

В склепе обнаружены различные предметы погребального инвентаря, а также череп коня. Скорее всего, изначально череп коня был положен на перекрытие склепа и провалился в могилу в процессе ее естественного разрушения. Из индивидуальных находок в погребении можно отметить: пелику красноглиняную, бронзовый киаф (черпак), 2 сетчатых лекифа, чернолаковую кружечку.

Инвентарь:

1. Лекиф сетчатый. Одноручный сосуд с высоким узким цилиндрическим горлом, петлевидной ручкой и шаровидным туловом на низком профилированном кольцевом поддоне. Высота 9,0 см, диаметр тулова 5,5 см, диаметр кольцевого поддона 4,4 см. Горло с венчиком отсутствует, находился в северо-западной части могильной ямы на расстоянии 20,0 см от северной стенки и 50,0 см от западной, лежал на боку горлом на север – северо-запад.

2. Пелика красноглиняная. Двуручный сосуд с отогнутым вниз венчиком, прогнутым посередине горлом и шаровидным туловом на низком плоском дне. По

тулову и венчику идут следы темной краски, в средней части горла спереди и сзади сосуда находятся незначительные углубления в форме равнобедренной трапеции, полученные путем снятия тонкого верхнего слоя поверхности сосуда. Высота 23,5 см, диаметр венчика 12,0 см, диаметр тулова 14,2 см, диаметр дна 8,0 см, высота углублений на горле 2,8 см, длина больших оснований 3,55 см, меньших 3,2 см. Плохо обожженная часть венчика отсутствует, склеены часть тулова, венчик и ручки, стояла на дне могильной ямы в ее северо-восточной части вплотную к северной стенке в 32,0 см от западной и в 9,0 см к северу от правой плечевой кости северного погребенного; стояла на донце венчиком вверх.

3. Киаф бронзовый фрагментированный. Ручка вертикальная, прямоугольная в сечении, окончание загнуто крючком, ложка округлая в плане с вертикальными бортиками. Длина ручки 11,5 см, размер сечения ручки 0,4 x 0,2 см, диаметр ложки 3,0 см, высота ложки 1,6 см. Фрагментированный, сохранность металла плохая, находился в северо-восточной части ямы к западу от пелики 2; располагался вертикально вплотную к ней.

4. Алабастр красноглиняный. Сосуд с удлинено яйцевидным туловом. Высота 10,5 см, диаметр венчика 4,0 см. Сосуд целый, находился на дне могильной ямы в ее северной части в 13,0 см от ее северной стенки, 6,0 см к северу от правого предплечья северного погребенного и в 3,0 см к юго-западу от пелики 2, лежал на боку горлом на восток.

5. Лекиф арибалический красноглиняный. Одноручный сосуд с отогнутым наружу «раструбообразным» венчиком, цилиндрическим горлом и яйцевидным туловом на низком усеченно-коническом плоском дне; максимальное расширение тулова приходится на его верхнюю треть; горло от тулова отделено широким врезанным горизонтальным пояском. Высота 7,2 см, диаметр венчика 3,0 см, диаметр тулова 4,5 см, диаметр плоского дна 3,8 см. Сосуд целый, находился на дне могильной ямы в ее северной части в 16,0 см от северной стенки, 6,0 см к северу от правого крыла таза северного костяка и 1,0 см к западу от алабастра 4; лежал на боку венчиком на восток.

6. Миска красноглиняная. Сосуд с прямым, загнутым внутрь венчиком и усеченно-коническим туловом на низком кольцевом поддоне. Высота 6,5 см, диаметр венчика 18,0 см, диаметр тулова 19,4 см, диаметр дна 7,0 см. Сосуд целый, стоял венчиком вверх на дне могильной ямы в ее юго-восточной части в 27,0 см от восточной стенки, 14,0 см от южной и 15,0 см к югу от южного костяка.

7. Лекиф сетчатый. Сосуд с «колоколовидным» венчиком, невысоким цилиндрическим горлом, петлевидной ручкой и шаровидным туловом на невысоком профилированном кольцевом поддоне. Высота 9,2 см, диаметр венчика 3,5 см, диаметр тулова 6,0 см, диаметр кольцевого поддона 4,0 см.

Сосуд целый, находился в юго-восточной части могильной ямы, был положен в миску 6 на боку, венчиком на северо-запад.

8. Кружка чернолаковая. Одноручный сосуд с горизонтально отогнутым

Сударев Н.И., Кашаев С.В. Результаты исследования...

венчиком, переходящим в петлевидную ручку, низким прогнутым посередине горлом и шарообразным туловом на низком кольцевом поддоне; место перехода горла в тулово выделено уступом. Высота 9,0 см, диаметр венчика 7,0 см, диаметр тулова 8,9 см, диаметр дна 6,3 см. Сосуд совершенно целый, находился в юго-восточной части могильной ямы, был поставлен вертикально в миску 6 к северо-востоку от лекифа 7 вплотную к нему.

9. Верхняя часть лекифа сетчатого. Сосуд с «раструбообразным» венчиком, усеченно-коническим горлом и петлевидной ручкой; место перехода венчика в горло оформлено уступом. Высота 5,0 см, диаметр венчика 3,8 см. Сохранились плечики, горло с венчиком и ручкой находилось в центральной части могильной ямы в 5,0 см к югу от левой бедренной кости костяка № 1, с востока вплотную примыкая к верхнему концу правых берцовых костей костяка № 2.

Находки в заполнении погребения:

10. Монета бронзовая. Округлая. Диаметр 1,34 см. Целая, сохранность металла хорошая, находилась в заполнении могильной ямы.

11. Фрагмент изделия костяного. Изделие состоит из двух фрагментов. Большой – неправильных подпрямоугольных очертаний. По внешней поверхности фрагмента проделаны два поперечных параллельных неглубоких желобка. Меньший овальной формы. Размеры большего фрагмента 4,8 x 4,8 x 0,6 см, ширина желобков 0,3 см. Длинная ось меньшего фрагмента 4,5 см. У большего фрагмента отломаны верхний и нижний края; от меньшего сохранились две трети верхней части. Изделие находилось в заполнении могильной ямы.

По составу инвентаря погребение можно датировать в пределах IV в. до н.э.

Погребение 24(2015) – младенец в амфоре (рис.9; 10). Обнаружено в кв. Е-74. Было выявлено на уровне зачистки пятого штыка на глубине 1,0-1,1 м от уровня современной поверхности. Могильное пятно в момент обнаружения не прослеживалось. Могильная яма округлая, размером около 1,0x0,9 м, заполнение – светло-серый суглинок. Погребение является захоронением младенца в амфоре. В погребении обнаружено тулово амфоры, в котором был захоронен младенец, от которого сохранились фрагменты скелета. Скорее всего, ребенок умер при родах.

Инвентарь:

1. Тулово амфоры. Амфора с желобчатой ручкой.

Сохранившаяся высота 48,5 см, диаметр венчика 9,6 см. Без венчика, нижней части тулова и ножки, сохранилась одна ручка, являлась вместилищем костяка, находилась в южной части могильной ямы в 10,5 см к северу от ее стенки; лежала на боку горлом на север.

По инвентарю погребение можно датировать в пределах I в. до н.э.

Погребение 27(2015) – земляной склеп (рис.11, 12). Погребение обнаружено в кв. Е-74, представляет собой земляной склеп, вырытый в материковом суглинке. В плане пятно камеры и дромоса выявлено на зачистке после пятого штыка на глубине 1,0-1,1 м от современной поверхности. Пятно камеры образовалось после

обрушения свода склепа и заполнения образовавшегося провала темным гумусированным грунтом. Склеп ориентирован по линии северо-запад – юго-восток. Дромос находится с юго-востока, камера склепа – с северо-запада.

Заполнен дромос темно-серым суглинком, имеет размеры в плане 1,0x1,4 м, его максимальная зафиксированная глубина до 0,5 м. Дно дромоса имеет небольшой уклон к юго-востоку. В северо-западной стенке дромоса был устроен лаз, по которому попадали в камеру склепа. На момент раскопок лаз был заложен сырцовыми кирпичами как со стороны камеры, так и со стороны дромоса. После разбора закладка из кирпичей был расчищен лаз. Лаз имеет подпрямоугольную форму, его размер 0,6x0,5 м, длина лаза от дромоса до камеры 0,3 м.

В верхней части заполнение камеры склепа – темно-серый суглинок, в нем обнаружен алтарь-эсхара, выполненный из известняка. Алтарь мог быть установлен над погребением и провалился внутрь при обрушении свода. В нижней части заполнение – материковый светло-коричневый суглинок, представляющий собой обрушившийся материковый свод. Дно склепа имеет подпрямоугольную форму, его размер 1,3x1,75 м. Сохранившаяся высота склепа от дна до края свода до 0,8 м.

Захоронение в склепе совершалось один раз. Вдоль юго-западной стенки склепа располагался костяк женщины 20-30 лет. Костяк лежал вытянуто на спине, руки вдоль туловища, головой ориентирован на северо-запад. Сохранились длинные кости рук и ног, позвонки, ребра, кости таза, пальцев рук и ног, череп. Погребальный инвентарь в погребальной камере не обнаружен.

Инвентарь из заполнения дромоса:

1. Фрагмент ручки фасосской амфоры с клеймом. Клеймо – в прямоугольном поле изображение лабриса, по периметру окруженного надписью. Сохранность клейма хорошая. Читается 8 букв, первые три расположены вдоль короткой стороны поля горизонтально, три последующих – вдоль длинной вертикально и две – вдоль противоположной короткой стороны также горизонтально

[K]ΑΛΙ | ΦΩΝ |ΘΑ[ΣΙ |ΜΕ]

Размеры поля сохранившиеся – 3,0 x 2,0 см.

Клеймо относится к магистрату Μεΰων II и фабриканту Καλλιφῶν. По хронологии И. Гарлана, это клеймо относится к группе F и датируется 360–350 гг. до н.э. [Garlan 1999, p. 201–203, № 526]

2. Монета бронзовая. Округлая. Диаметр 1,5 см. Почти целая, слегка деформирована по краям, сохранность металла хорошая, находилась в верхней части заполнения дромоса в его восточной части. Видно изображение лука, стрел и букв ΠΑΝ. Дата – III в. до н.э.

Инвентарь из заполнения могильной ямы:

3. Жертвенник-эсхара. Прямоугольная известняковая плита с вырезанной на ней неглубокой прямоугольной нишей, обрамленная треугольным фронтоном с вырезанной нишей, повторяющей его форму. В нижней части сквозное отверстие. Высота общая 88,0 см, высота боковой стороны 73,1 см, ширина 40,45 см, толщина 21,0 см,

Сударев Н.И., Кашаев С.В. Результаты исследования...

размеры прямоугольной ниши 60,0 x 35,5 x 3,0 см, размеры треугольной ниши 32,5 x 10,5 x 3,0 см, диаметр отверстия 6,0 см. Целый, находился в верхнем слое заполнения могильной ямы в ее восточной части.

4. Монета бронзовая. Округлая. Диаметр 2,1 см. Целая, сохранность металла хорошая, находилась в восточной части заполнения могильной ямы чуть ниже уровня жертвенника 3 в 10,0 см к юго-востоку от него. На монете видна надчеканка в виде треножника. Дата – III в. до н.э.

По контексту обнаружения и сделанным находкам погребение можно датировать в пределах III в. до н.э.

Погребение 61(2015) – каменный ящик (рис. 13, 14). Первоначально было выявлено в северной бровке квадрата Б-63 на глубине 0,43-0,53 м от уровня современной дневной поверхности (от уровня условного нуля: дневная поверхность – 65 см, поверхность блоков перекрытия каменного ящика по его южному фасаду – 118-108 см). Фасад вертикальной стенки из обработанных известняковых блоков шёл почти строго по линии бровки, выходя из неё до 0,4 м. Остальная часть конструкции уходила за северную границу раскопа. Для её полного исследования была сделана прирезка размером 4x3 м, вытянутая вдоль северного края раскопа в некопавшемся квадрате А-63.

Погребение 61 находилось в 2,7 м к востоку от северо-западного угла квадрата Б-63. При этом оно отстояло на 9 м к северо-западу от северного края котлована объекта 21. После закладки прирезки было установлено, что обнаруженная конструкция являлась каменным погребальным ящиком, перекрытым сверху каменными блоками, помещёнными в яму.

Яма в плане имела прямоугольную форму длиной 2,65 м и шириной свыше 1,27 м. В месте выхода ямы в площадь квадрата Б-63 её полную ширину проследить не удалось. Ориентирована яма была по линии запад – северо-запад – восток – юго-восток. Её дно было ровным, в целом плавно понижавшимся от восточной стенки к западной и повышавшимся к средней продольной линии каменного ящика. Перепад глубин при этом в обоих случаях не превышал 7 см (от уровня условного нуля: дно ямы у её восточной стенки – 197 см, дно ямы у её западной стенки – 204 см, дно ямы с внешней стороны середины южной стенки ящика – 204 см, дно ямы в середине ящика – 200 см, дно ямы с внешней стороны середины северной стенки ящика – 207 см). Заполнением ямы служил жёлто-серый суглинок. Никаких находок в нём обнаружено не было.

Каменный погребальный ящик, изготовленный из обработанных известняковых блоков белого цвета, был помещён вплотную к западной стенке ямы и ориентирован длинной стороной в том же направлении: запад – северо-запад – восток – юго-восток. Он был сооружён из прямоугольных плит толщиной 0,11-0,2 м, вертикально поставленных на длинную торцевую сторону. По две плиты было в северной и южной стенках ящика и по одной плите – в западной и восточной. При этом боковые края торцевых плит были выровнены по южной стенке ящика, который, вероятно, служил фасадом погребальной конструкции. Подтверждение этому можно видеть и в том,

что блоки перекрытия своими торцами также были выровнены по внешнему краю южной стенки ящика, перекрывая верх северной стенки лишь частично. Внешняя длина ящика составила около 2,38 м при ширине до 1,1 м. Торцы плит, составлявшие верхнюю поверхность ящика, в древности были тщательно выровнены и подогнаны по высоте. Даже в настоящее время, когда конструкция уже была несколько деформирована в результате естественных и техногенных подвижек почвы, перепад высот на стыках нигде не превышал 2 см. Но при этом общая поверхность оказалась не горизонтальной, а плавно понижающейся с востока на запад. При этом перепад высот доходил до 0,1 м (от уровня условного нуля верх северного края восточной торцевой плиты –144 см, верх северного края западной торцевой плиты –154 см). Нижние торцевые поверхности плит каменного ящика выравниванию при обработке не подвергались. Подгонка верхнего края плит по высоте достигалась подрезкой дна ямы на необходимую глубину, а также подкладыванием под северо-восточный угол небольших обломков такого же известняка, из которого был изготовлен ящик. В связи с этим внешняя высота ящика составляла от 0,47 м у западной стенки, до 0,55 м у средней части северной стенки (от уровня условного нуля верх каменного ящика в средней части северной стенки –152 см, низ ящика там же –207 см, верх ящика в средней части западной стенки –153 см, низ ящика там же –204 см). Возможно, плиты устанавливались в канавки, следов которых проследить не удалось.

Каменный ящик погребения 61 сверху был перекрыт четырьмя обработанными каменными блоками, изготовленными из такого же белого известняка, что и плиты его стенок, уложенными поперёк ящика. Толщина блоков составляла от 0,37 м до 0,47 м, в связи с чем поверхность перекрытия была не ровной, а ступенчатой. При этом минимальная глубина залегания блоков перекрытия ящика от современной дневной поверхности не превышала 0,42 м (от уровня условного нуля дневная поверхность – 65 см, минимальная глубина залегания поверхности блоков перекрытия каменного ящика –117 см).

Южная половина второго с запада блока перекрытия была отколота в древности и отсутствовала в раскопе. Это был грабительский лаз, пробитый тогда, когда ящик ещё не был заполнен грунтом. Через это отверстие из каменного ящика выгребли всё его содержимое, после чего ящик полностью заполнился жёлто-серым суглинком.

Поверх перекрытия над стыком двух крайних восточных блоков непосредственно у их северного края был обнаружен фрагмент края синопского солена, уложенный бортиком вниз. На поверхности керамики сохранился след лапы небольшой собаки, оставленный на сырой глине до обжига. Вблизи южного края солена в 0,17 м к юго-западу от него на поверхности второго с востока блока перекрытия был найден прямоугольный обломок известняка размером до 0,23х0,17х0,14 м. Возможно, это фрагмент отбитой грабителями части блока. Кроме того, на поверхности северной стенки ящика, выступавшей из-под второго с востока блока перекрытия, был обнаружен вертикально стоявший овальный предмет из обработанного известняка, прислонённый к торцу блока перекрытия. Возможно, это была

Сударев Н.И., Кашаев С.В. Результаты исследования...

голова антропоморфа. Его размеры составляли 0,3-0,34 м при толщине до 0,18 м.

Внутренняя часть каменного ящика была вплоть до нижней поверхности блоков перекрытия заполнена жёлто-серым суглинком запыла, содержащим несколько очень мелких фрагментов керамики, попавших сюда вместе с грунтом. Все находки, связанные непосредственно с погребением 61 и представленные в основном мелкими переотложенными фрагментами костей человека, были обнаружены у дна ящика. Что подтверждает предположение о том, что грабители выгребали содержимое погребения из ящика, ещё свободного от грунта. Состояние костных останков достаточно точно свидетельствует о том, что ограбление могилы было совершено уже после полного разложения плоти погребённого. Судя по тому, что в северо-восточном углу каменного ящика было обнаружено скопление зубов и фрагментов черепа, умерший был уложен головой к востоку. Определить его пол по сохранившимся останкам было невозможно. Возраст, судя по зубам и швам черепа, был около 20–25 лет.

Среди остеологического материала было обнаружено 2 очень мелких фрагмента тонкого бронзового изделия, предположительно бусины.

Инвентарь:

1. Фрагмент черепицы плоской. На плоской черепице сохранились отпечатки древних следов лап животного, предположительно небольшой собаки.

2. Фрагмент обработанной известняковой плиты, возможно голова антропоморфа неправильной подовальной формы. Размеры 34,0 x 30,3 x 17,7 см. Камень обработан, края отбиты.

Датирующий материал в погребении 61, ограбленном в древности, полностью отсутствовал. По конструктивным особенностям сооружения его предположительно можно датировать в пределах IV–III вв. до н. э.

Можно отметить, что во многих захоронениях были найдены красноглиняные пелики с орнаментом, нанесенным черной краской. Часто встречаются и леканы, выполненные из подобной глины и также расписанные черной краской. Скорее всего, подобные сосуды производились на Боспоре местными мастерами.

Из 25 обнаруженных объектов большая часть относится к комплексам некрополя – это тризны, ямы ботросы, скопления камней и керамики, развалы сосудов. Не исключено, что часть этих развалов является остатками детских погребений в сосудах.

В 2016 г. раскопкам подверглась северная и восточная часть памятника, но на этот раз расположенная к югу от железнодорожных путей. В этот год также были раскопаны 5 насыпей (и межкурганное пространство) курганной группы Вышестеблиевская-21, расположенной в восточной части поселения (рис.1).

Вся площадь, предназначенная для раскопок, была разделена на несколько раскопов. Нами были исследованы раскоп 3, частично раскоп 2, раскоп 4 и раскоп К. Все раскопы были состыкованы в один общий вытянутый по линии запад–восток.

Площадь раскопа 3 со всеми прирезками составила 14020 кв.м. Там были обнаружены средневековый грунтовой могильник и серия археологических объектов.

Могильник исследован в западной части раскопа 3, всего на этом участке обнаружено 75 погребений (№ 62–136). Нумерация погребений, открытых на раскопе 3, начинается с №62 и продолжает нумерацию погребений, открытых на памятнике в 2015 г.

Погребения, обнаруженные в грунтовом могильнике, делятся на две группы: 1) простые грунтовые погребения в подпрямоугольных могилах, 2) захоронения в каменных ящиках. В обеих группах захоронений зафиксирован сходный погребальный обряд: умерший лежит вытянуто на спине, головой на запад. Ноги вытянуты, руки либо вытянуты вдоль тела, либо согнуты (наблюдается вариативность в их положении). В некоторых грунтовых погребениях зафиксированы остатки деревянных гробовищ и перекрытий. В погребениях обнаружены монеты, которые датируют могильник X в. н.э.

Помимо грунтового могильника, была исследована серия археологических объектов – 16 объектов и 38 хозяйственных ям. Объекты в основном представлены скоплениями камней или фрагментами керамики и небольшими каменными кладками.

Хозяйственные ямы округлой формы с плоским или линзовидным дном. Находки из этих ям представлены в основном фрагментами амфор, красноглиняных гончарных и черноглиняных лепных сосудов IV в. до н.э. Скорее всего, в античный период этот участок являлся северной хозяйственной окраиной поселения, следы которой и были зафиксированы.

Раскоп 2 примыкал к раскопу 3 с запада. Основная его часть исследовалась сотрудниками «ООО Ирида», результаты этих работ, по-видимому, будут представлены отдельно. Нами раскопана восточная часть раскопа 2 площадью 500 кв.м.

В ходе исследований на раскопе 2 было продолжено изучение средневекового грунтового могильника, открытого на раскопе 3. Всего на этом участке обнаружено 17 погребений (№ 137–154). Нумерация погребений, открытых на раскопе 2, начинается с №137 и продолжает нумерацию погребений, открытых на раскопе 3. Каких-либо иных археологических объектов на исследованной части не обнаружено.

Раскоп 4 примыкал к раскопу 3 с востока, его площадь 11225 кв.м. В ходе исследований на раскопе 4 был обнаружен античный грунтовой могильник IV – I вв. до н.э., который является продолжением некрополя, исследованного в 2015 г. Всего на этом участке обнаружено 123 погребения (№ 1–123). Нумерация погребений античного времени, открытых на раскопе 4, в 2016 г. начата заново. Обнаруженные погребения конструктивно разнообразны и разновременны. Значительная часть детских захоронений была совершена в амфорах. В них помещали детей в младенческом возрасте. Уникальность этих погребений в том, что они помимо информации демографического характера отражают и степень торгово-экономических связей населения Боспора с эллинским миром.

Вторая, не менее значительная группа погребений конструктивно относится к «подбоям». Это довольно редкая конструкция, встречающаяся на других некрополях не так часто, на могильнике поселения Виноградный-7 представлена довольно широко. Особенностью данных конструкций является наличие в большинстве из

Сударев Н.И., Кашаев С.В. Результаты исследования...

них закладов из сырцового кирпича. Данная черта также представлена в некрополе Фанагории. Третью группу составляют захоронения в сырцовых ящиках – один из наиболее распространенных типов погребальных сооружений античных некрополей классического времени.

В южной части раскопа были исследованы несколько расположенных локально погребений в простых грунтовых ямах с не богатым, но выразительным инвентарем, например с мегарскими чашами [Сударев, Кашаев, 2017, с.536; Сударев, Кашаев, 2018, с.197–224]. Среди этого инвентаря были встречены бронзовые наконечники стрел скифских типов, которые довольно редко встречаются в захоронениях IV в. до н.э.

В центральных линиях раскопа исследовано два грунтовых склепа III–II вв. до н.э. Они представляли собой довольно глубокие подземные конструкции, с сырцовой архитектурой, причем один из склепов был коллективный и содержал не менее пяти покойных, другая же катакомба была сооружена для индивидуального захоронения.

Но наиболее интересная и во многом уникальная конструкция принадлежит крупному сырцовому склепу, исследованному в южном секторе раскопа. Для его сооружения был вырыт обширный котлован, в дне которого была обустроена небольшая яма, видимо, для помещения в нее останков погребенного. Дно котлована, кроме погребальной ямы, размером 0,5 x 0,5 м, было выстелено сырцовыми кирпичами, плотно пригнанными между собой. Затем вдоль стен котлована был сооружен крупный сырцовый ящик, куда с западной стороны вели четыре ступени, также выложенные сырцовыми плитками. Это погребение хотя и было ограблено в древности, все же содержало небольшой и, по-видимому, не взятый грабителями инвентарь, куда входили четыре чернолаковых лекифа [Сударев, Кашаев, 2018, с. 476–484].

Часть раскопанных погребений безынвентарные, атрибутировать их сложно. Между тем, необходимо выделить несколько погребений, которые выглядят несколько атипичными для погребального обряда могильника, – это захоронения совершенные скорченно на боку. Эта деталь вполне может свидетельствовать об архаичности комплексов.

Помимо грунтового могильника, было исследовано 97 археологических объектов. Например, можно отметить, что были вскрыты две крупные (одна из них более 4 м глубиной) естественные балки, в которые были совершены сбросы и зольники. Материалы сбросов: V в. до н.э.– II в. н.э.

Интересен исследованный в одной из балок крупный локальный зольник, соотносимый с римским временем, точнее с первыми веками н.э. Эти материалы свидетельствуют об интенсивной жизнедеятельности на данной территории на протяжении практически всей античной эпохи. Помимо этого, из слоя могильника происходят тысячи различных находок, среди которых более сотни медных боспорских и средневековых монет разного достоинства и широкого хронологического диапазона [Абрамзон, Сударев, 2018, с.81].

Раскоп К примыкал к раскопу 4 с востока, его общая площадь составила 25325 кв.м.

Боспорские исследования, вып. ХLI

Там была исследована часть курганной группы Вышестеблиевская-21, перекрывающая восточную окраину поселения Виноградный-7. Памятник был выявлен и обследован как одиночный курган в 1983 году разведочным отрядом Института археологии АН СССР под руководством Я.М. Паромова. На сводной карте памятников Темрюкского района, составленной Я.М. Паромовым, обозначен под номером 329. Памятник охраняется государством согласно решению Краснодарского крайисполкома от 23.12.1987 г. № 615, а также согласно Закону Краснодарского крайисполкома «О перечне объектов культурного наследия (памятников истории и культуры), расположенных на территории Краснодарского края» от 17.08.2000 г. №313-КЗ и имеет государственный номер 4866.

В 2011 году курган и прилегающая к нему территория были обследованы в ходе проведения детальных археологических разведок сотрудниками археологической экспедиции Института археологии РАН под руководством начальника экспедиции Н.И. Сударева. В результате разведок было выявлено еще 9 курганных насыпей (курганы №2–10) в непосредственной близости от кургана 329 (курган №1). Все насыпи были объединены в единую курганную группу. Далее в 2014–2015 гг. курганная группа Вышестеблиевская-21 была обследована археологическим отрядом ОАО «Наследие Кубани» при выполнении археологических разведок. По данным учетной документации (учётная карта объекта, представляющего историко-культурную ценность №23124380068р), курганная группа состоит из 10 насыпей и делится на 5 участков, расположена в 4,2 км к северо-западу от ст. Вышестеблиевская, на землях свх «Победа», в 5,0 км к северо-западу от ст. Вышестеблиевская. Курганы, входящие в группу, ранее распахивались, что значительно повлияло на их сохранность и практически уничтожило полы. На момент обследования поверхность памятника была слабо задернована. Диаметр сохранившейся части курганов от 20-25 до 60 м, высота до 1,0 м. Грунт насыпи супесчаный.

В ходе исследований на раскопе К были раскопаны 5 курганов курганной группы Вышестеблиевская-21, а также все пространство между ними. В результате проведенных раскопок:

- в кургане 4 исследовано 3 погребения и 5 объектов;
- в кургане 5 исследовано 21 погребение и 1 объект;
- в кургане 6 исследовано 84 погребения и 24 объекта;
- в кургане 7 исследовано 7 погребений и 6 объектов;
- в кургане 8 исследовано 90 погребения и 9 объектов.

В результате удалось установить, что на этом участке изучен курганно-грунтовой могильник, содержащий погребения и объекты, относящиеся к разным хронологическим периодам. Данный некрополь является продолжением обширного некрополя, исследованного на раскопе 4 и относящегося к V – I вв. до н.э. Здесь, как и на раскопе 4, обнаружены погребения разных конструкций. В разных частях раскопа были исследованы погребения в простых грунтовых ямах, детские погребения в амфорах, подбойные погребения, захоронения в сырцовых ящиках [Сударев, Кашаев,

Резюме

В 2015-2016 гг. сотрудниками Восточно-Боспорской АЭ проводились археологические раскопки поселения Виноградный-7 и расположенного на площади поселения грунтового некрополя, а также курганный группы Вышестеблиевская-21. В ходе раскопок памятник исследован на площади около 100 тыс. кв. м (рис.1, 2).

За два сезона работ было обнаружено более 400 погребений античного времени и 155 погребений эпохи Средневековья. Основная часть античных захоронений датируется периодом V в. до н.э. – II в.н.э., средневековые относятся к IX–X вв. н.э.

Среди погребений встречены захоронения разных конструкций – простые грунтовые ямы, могилы с перекрытием (рис.3, 4), подбойные могилы (рис.5, 6), детские погребения в амфорах (рис.9, 10), сырцовые (рис.7, 8) и каменные ящики (рис.13, 14), и грунтовые склепы с дромосом (рис.11, 12).

Ключевые слова: Азиатский Боспор, эллинизм, некрополи.

Summary

In 2015-2016 the team of Eastern-Bosporan Archaeological Expedition of IA RAS carried out the excavations of the settlement Vinogradny-7 and its ground necropolis, situated at the territory of the site, as well as the group of mounds Vyshesteblievskaya-21. During the excavations at the site the area about 100 thousand square m was examined (fig.1, 2).

Within two campaigns more than 400 burials of classical time and 155 mediaeval burials have been discovered. The main part of the ancient graves belongs to the 5th – 2nd centuries BC, mediaeval ones date to the 9th– 10th centuries AD. Different burial constructions were found – simple ground pits, pits with covering (fig. 3, 4), pits with notching depression (fig. 5, 6), child's burials in amphorae (fig. 9, 10), mudbrick (fig. 7, 8) and stone chests (fig.13, 14), ground vaults with dromoi (fig. 11, 12).

Key words: Asian Bosphorus, Hellenism, necropolis.

Сударев Н.И., Кашаев С.В. Результаты исследования...

СВЕДЕНИЯ ОБ АВТОРАХ

Сударев Николай Игоревич, к.и.н.,
научный сотрудник
Отдела классической археологии,
Институт археологии РАН,
Москва, ул. Дмитрия Ульянова, 19.
8(499)-126-47-98.
sudarev@list.ru

Кашаев Сергей Владимирович,
младший научный сотрудник,
Отдел истории античной культуры,
Институт истории материальной культуры РАН,
Санкт-Петербург, Дворцовая наб., 18,
8(812)-764-85-71.
kashaevs@mail.ru

INFORMATION ABOUT THE AUTHORS

Sudarev Nikolay,
Institute of Archaeology of RAS,
117036, Moscow, Dm. Ulyanova street, 19,
8(499)-126-47-98.
sudarev@list.ru

Kashaev Sergey,
Institute of History of Material Culture RAS,
Sankt-Petersburg, Dvortsovaja nab., 18,
8(812)-764-85-71.
kashaevs@mail.ru



Рис.1 Виноградный-7. План памятника с обозначением участков, исследованных в 2015 и 2016 гг.



Рис.2 Виноградный-7. Фрагмент плана раскопа 2015 г.

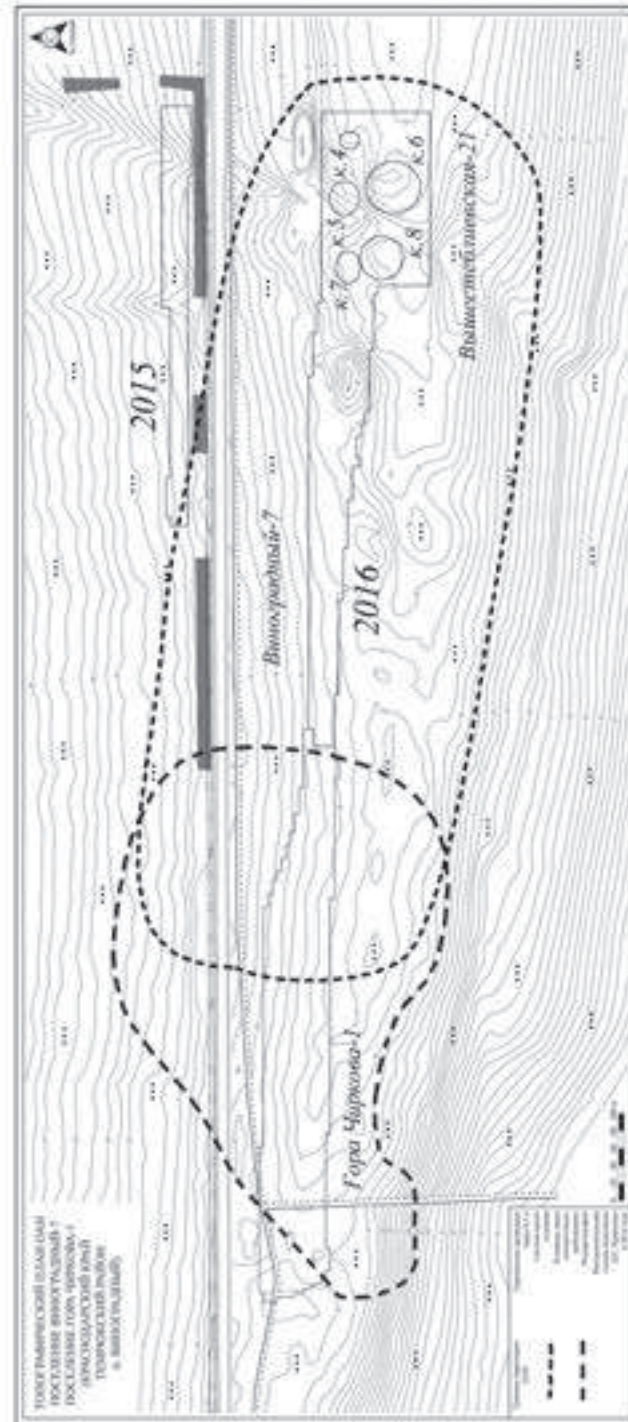

Рис.3 Виноградный-7. Погребение 7(2015), план и профили.

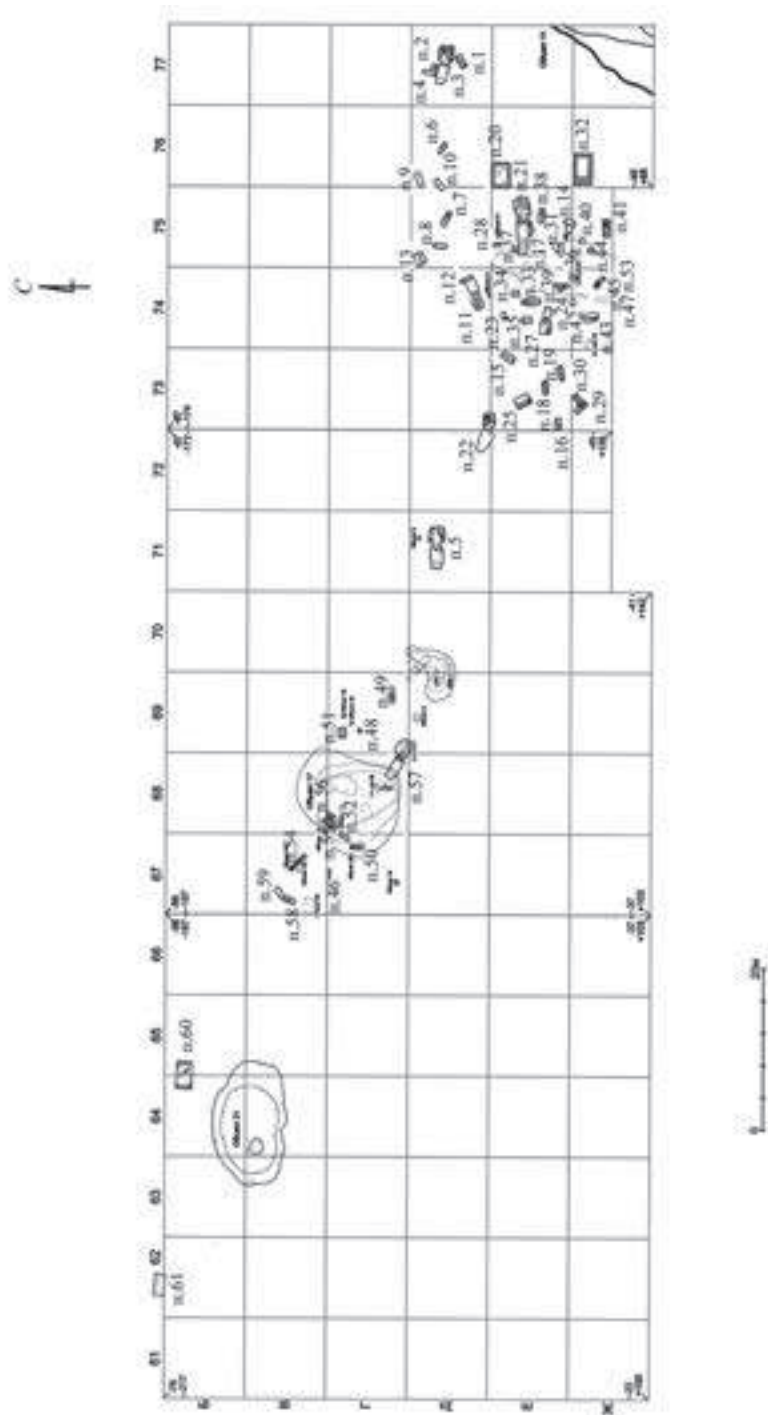

Рис.4 Виноградный-7. Погребение 7(2015). Находки:

1. игла бронзовая;
2. нож железный с костяными накладками;
3. кувшин красноглиняный;
4. миска красноглиняная.

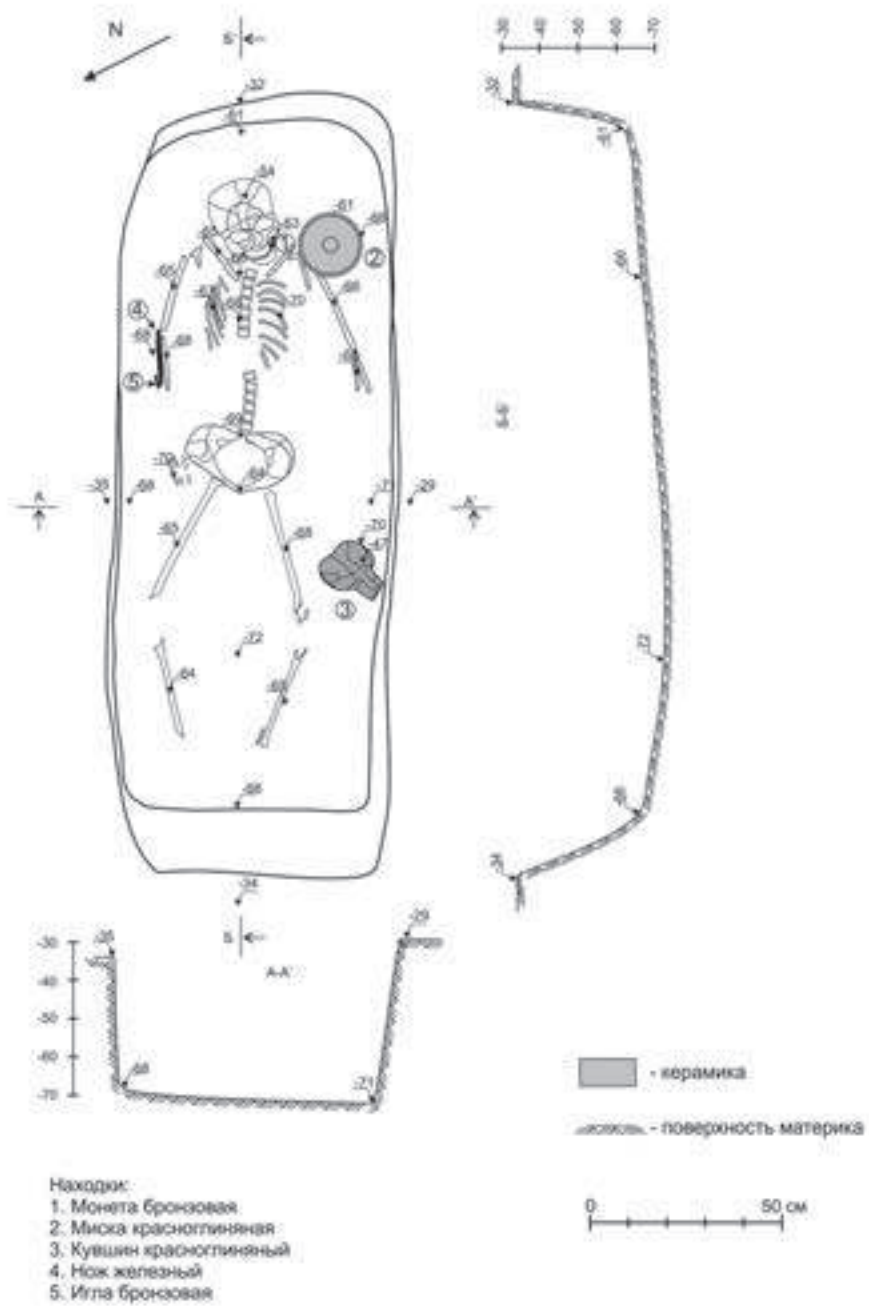

Рис.5 Виноградный-7. Погребение 18(2015), план и профили.

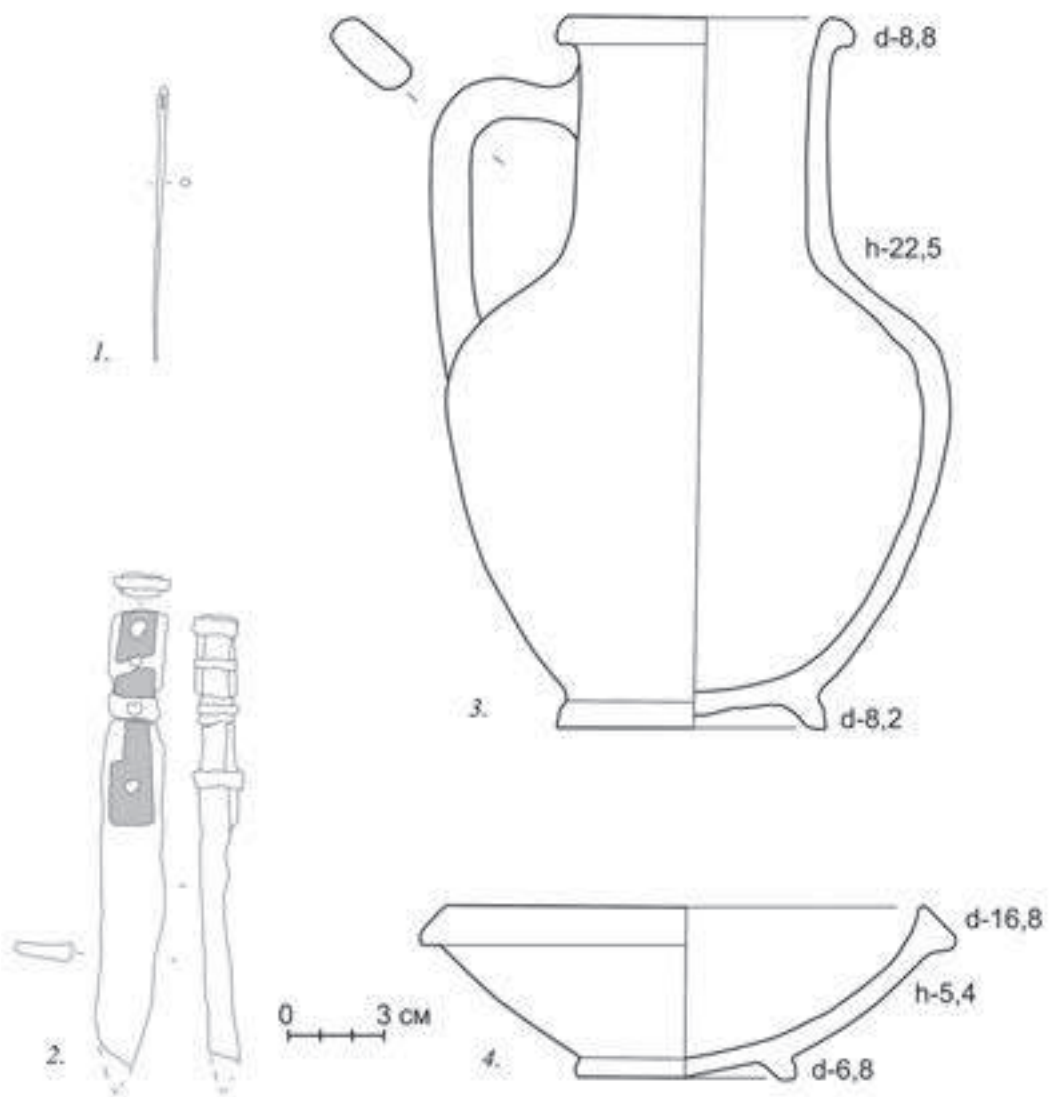

Рис.6 Виноградный-7. Погребение 18(2015). Находки:
1. унгентарий красноглиняный; 2. кувшин красноглиняный;
3,4. колечко бронзовое.

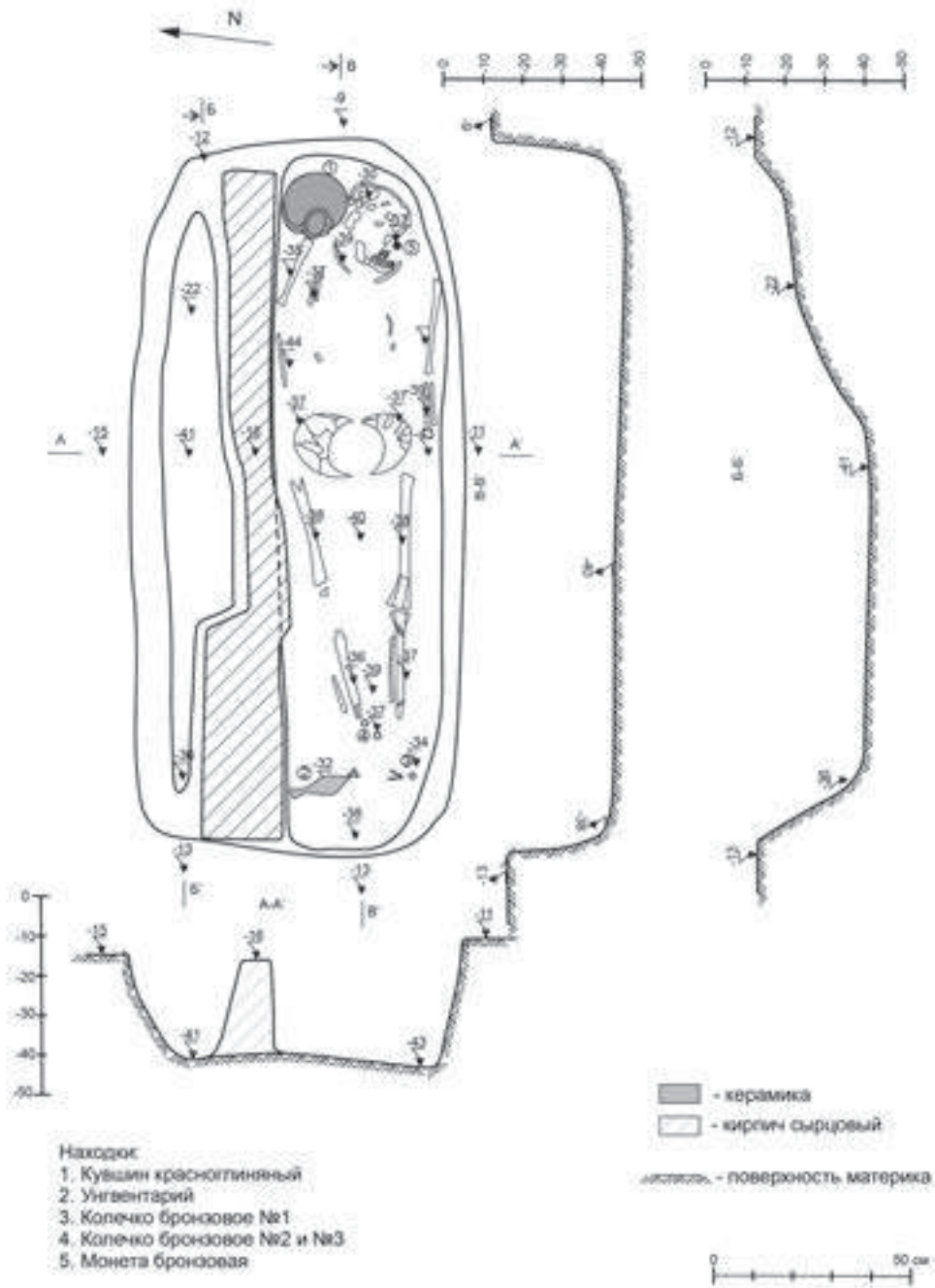

Рис.7 Виноградный-7. Погребение 20(2015), план и профили.

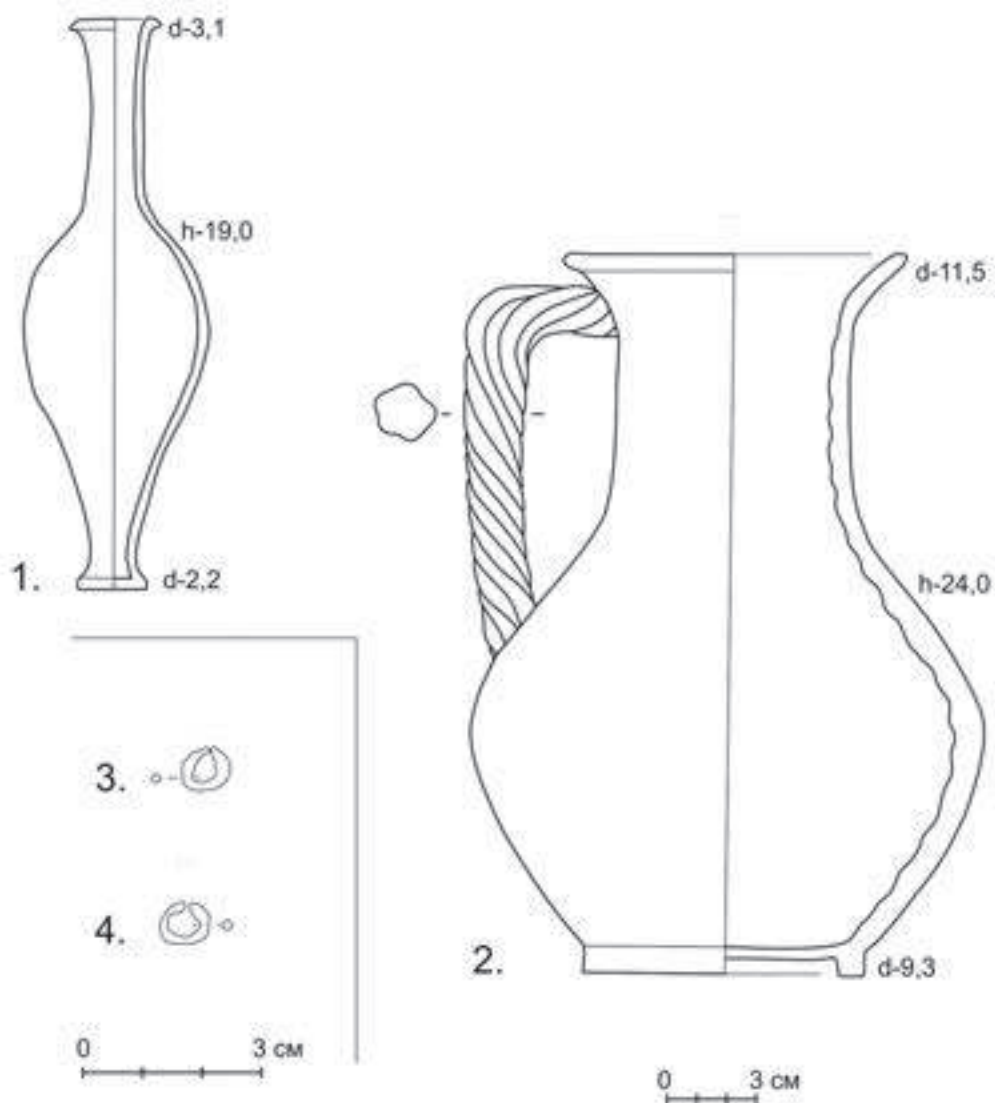

Рис.8 Виноградный-7. Погребение 20(2015). Находки:
1. лекиф красноглиняный; 2-4. лекиф сетчатый; 5. кружка чернолаковая; 6. миска красноглиняная; 7. алабастр красноглиняный; 8. киаф бронзовый; 9. пелика красноглиняная.

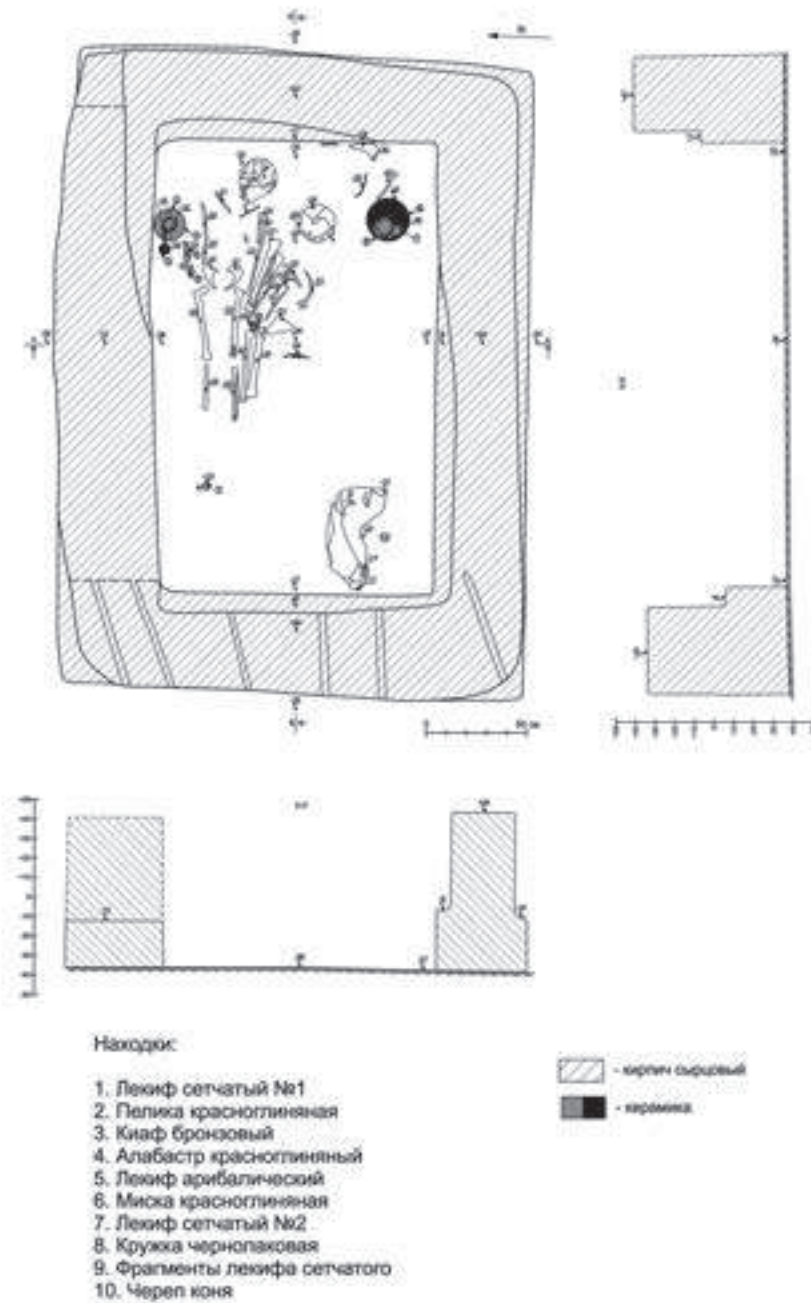

Рис.9 Виноградный-7. Погребение 24(2015), план и профили.

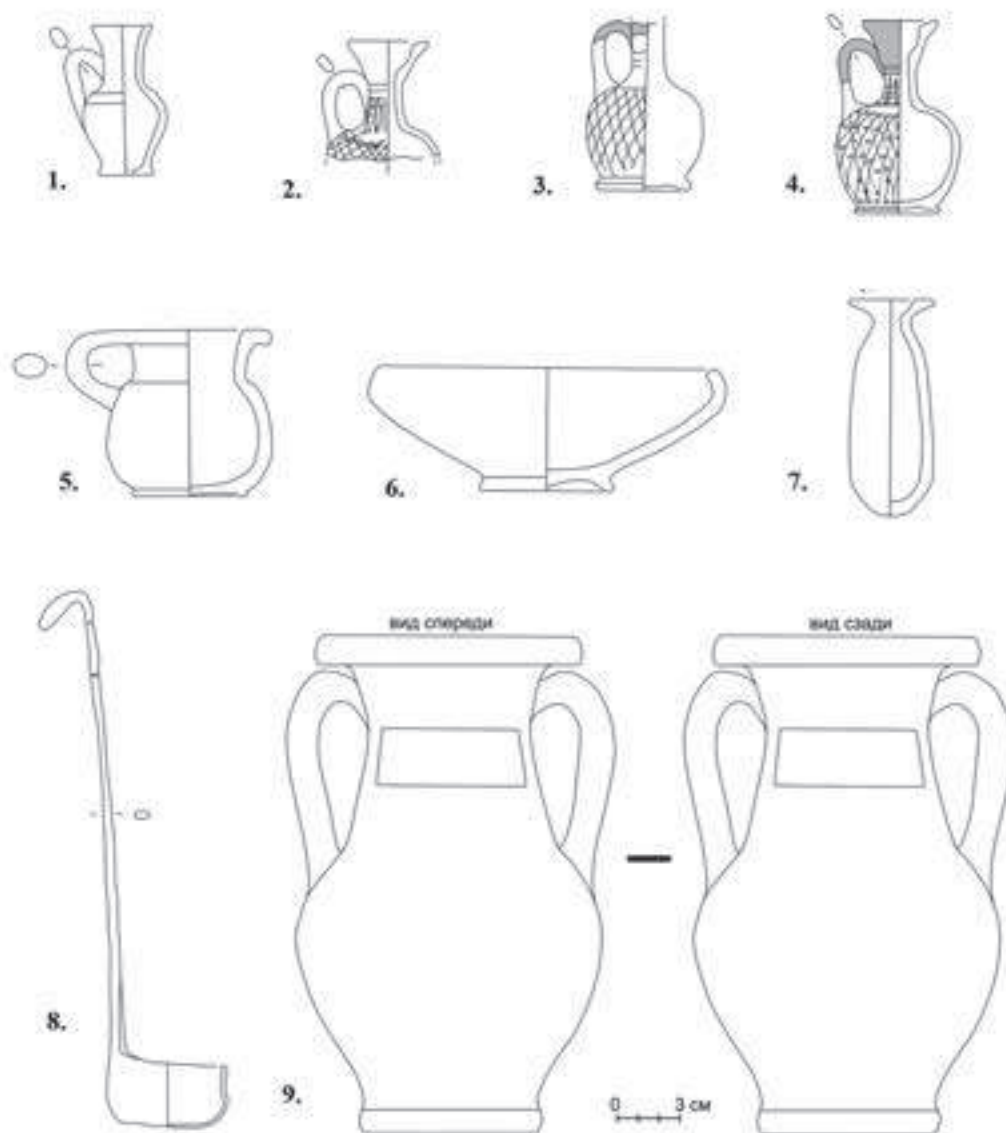

Рис.10 Виноградный-7. Погребение 24(2015). Находки:
1. амфора красноглиняная.

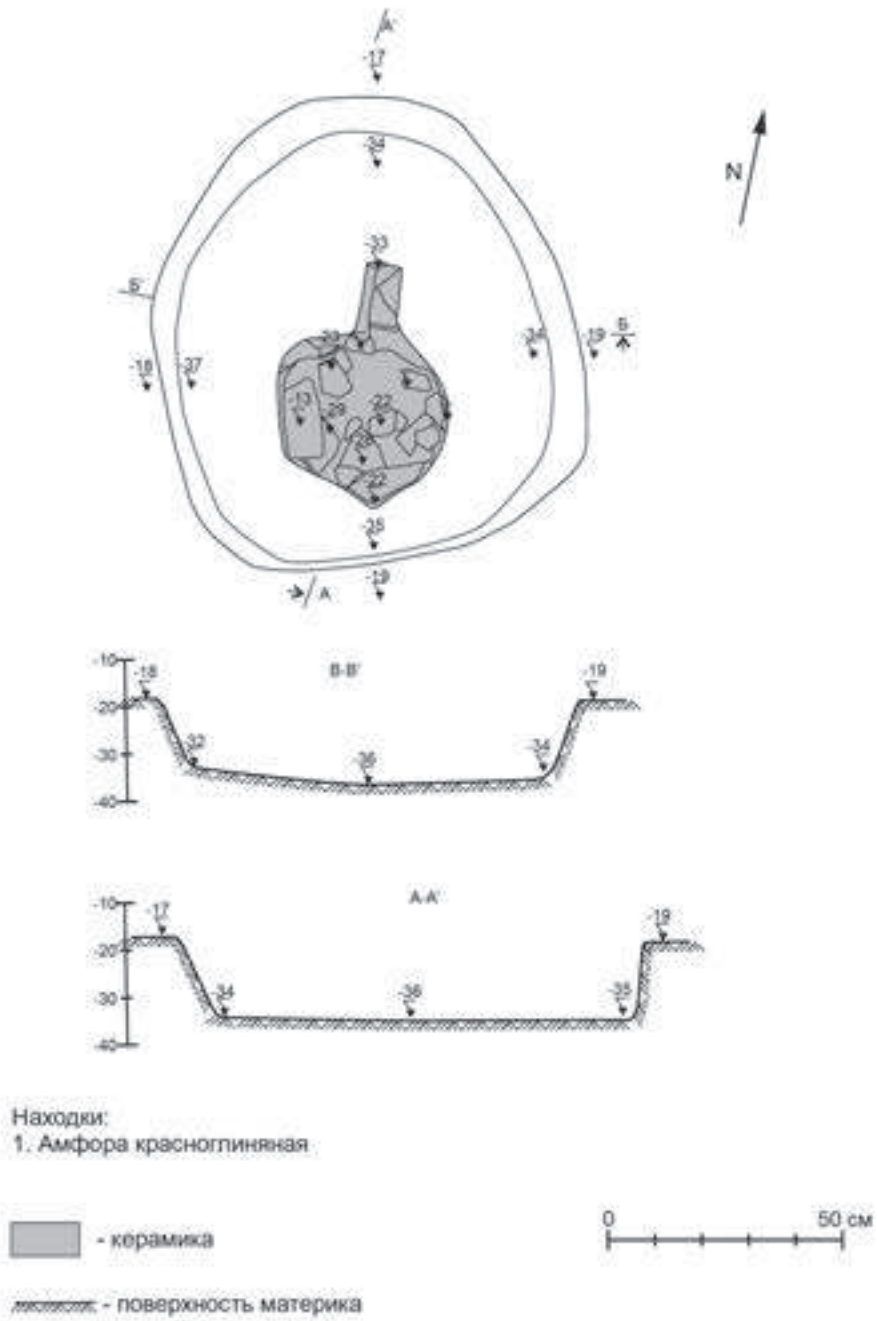

Рис.11 Виноградный-7. Погребение 27(2015), план и профили.

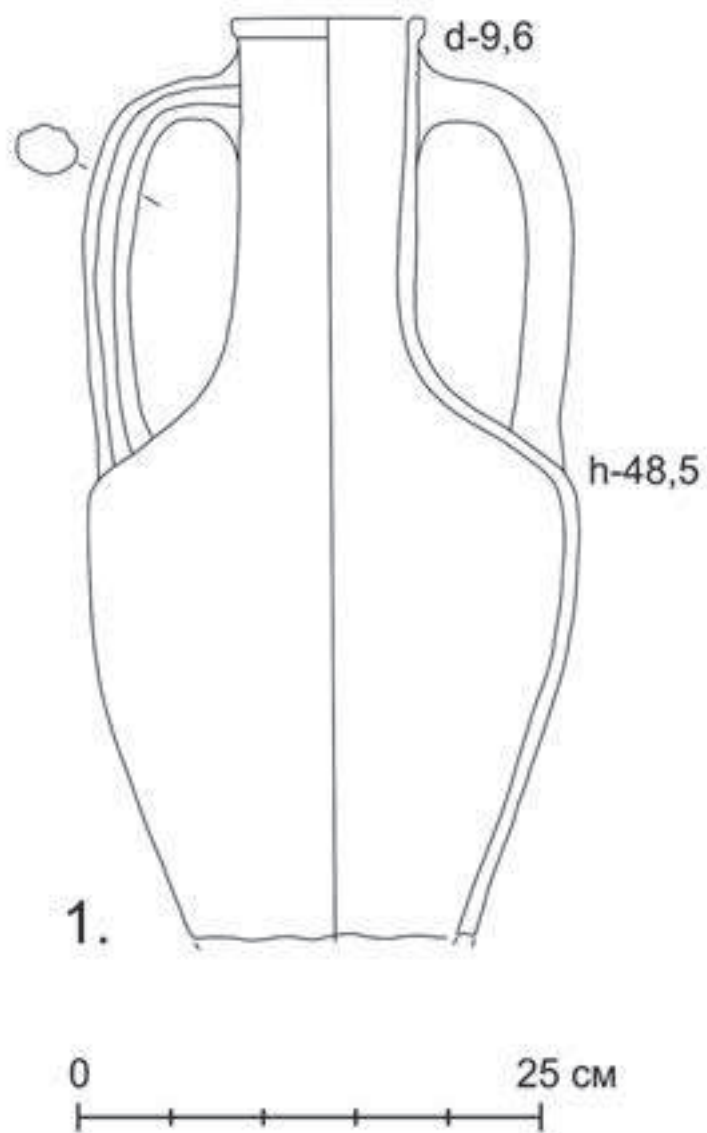

Рис.12 Виноградный-7. Погребение 27(2015). Находки:
1. алтарь каменный.

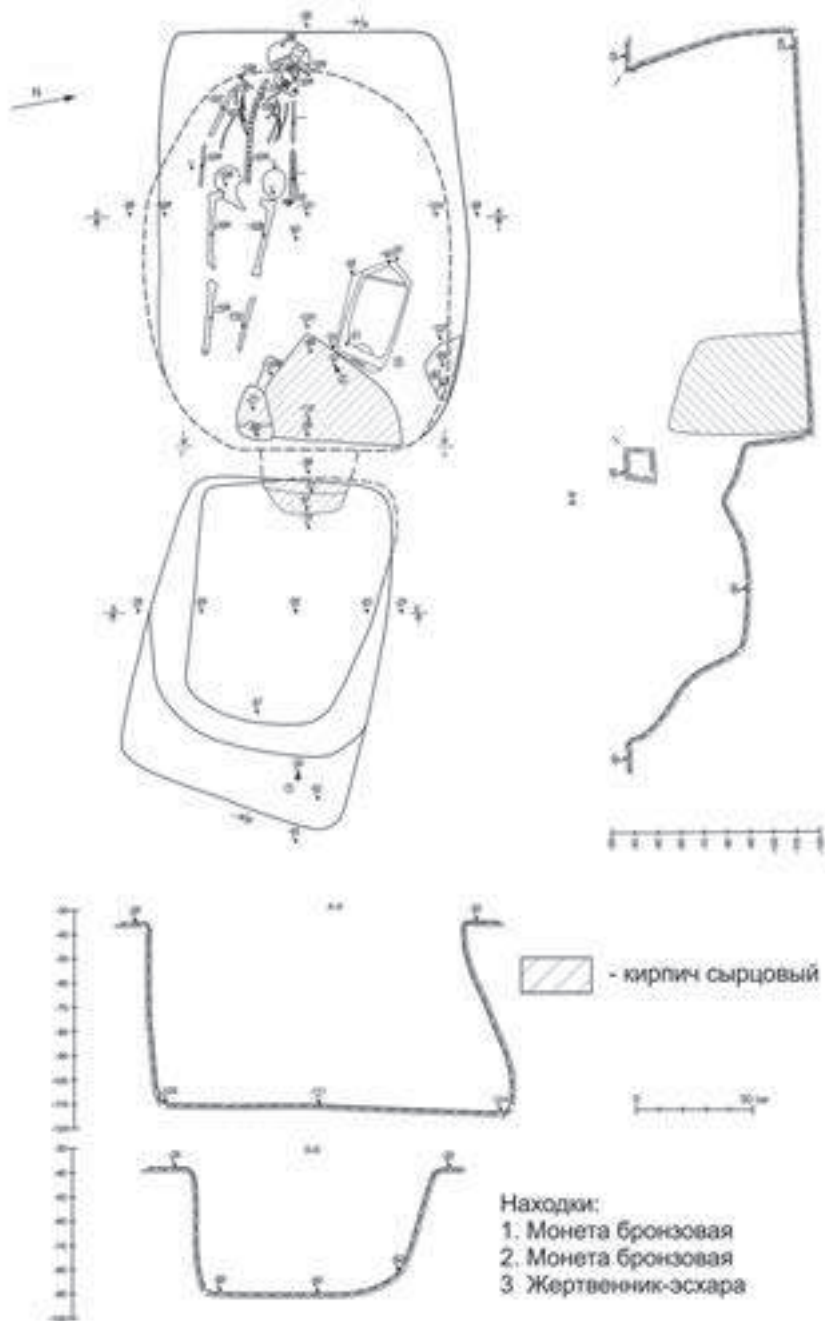

Рис.13 Виноградный-7. Погребение 61(2015), план и профили.

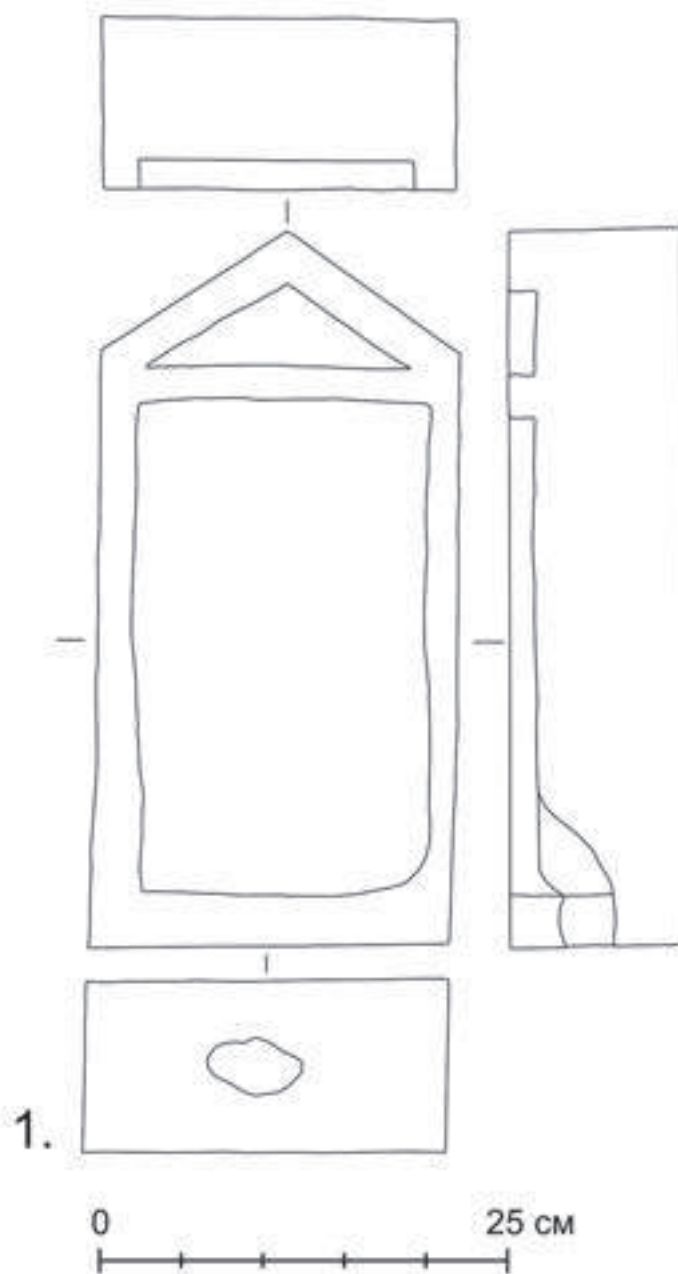
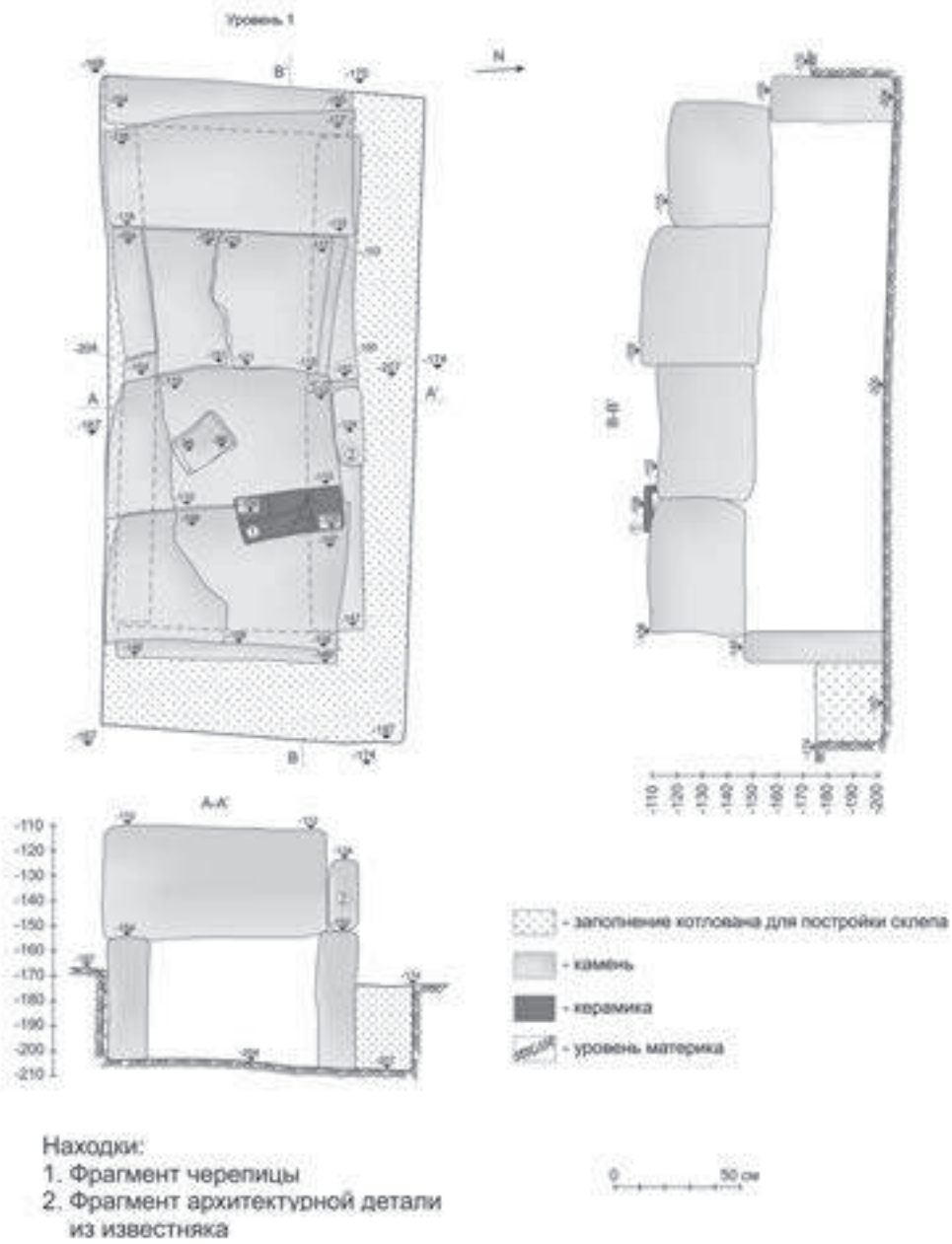
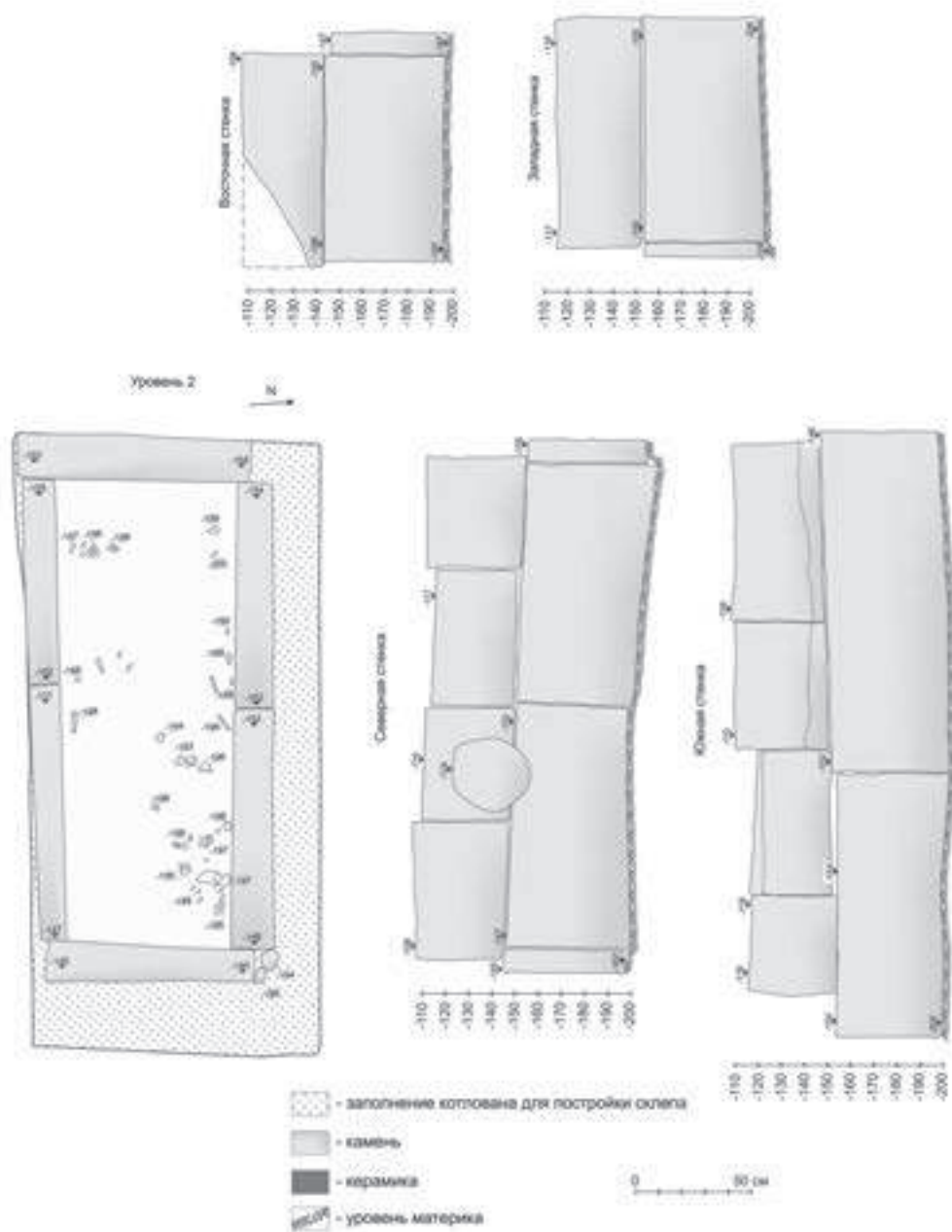

Рис.14 Виноградный-7. Погребение 61(2015), план и внешние фасы.